



# Notice de montage

## PLAFONNIER :

- RECTA Plafonnier L.560
- RECTA Plafonnier L.560 en ligne continue
- RECTA Plafonnier L.1200
- RECTA Plafonnier L.1200 en ligne continue
- RECTA Plafonnier L.1700
- RECTA Plafonnier L.1700 en ligne continue

Equipement

ON/OFF



**Il est impératif de confier l'installation et la maintenance de l'appareil à du personnel qualifié, conformément à la norme d'installation NFC15-100**

① Toutes les opérations d'installation doivent être effectuées **Hors Tension**

### ② Montage en individuel

RECTA 560

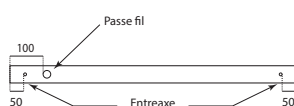

RECTA 1200

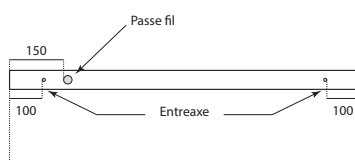

RECTA Opal / Prismatique : 1130  
RECTA Grille : 1140

RECTA 1700

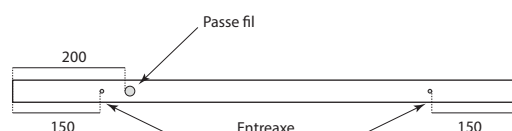

**ATTENTION : La position des entaxes et dimensions des RECTA varient en fonction du modèle choisi**

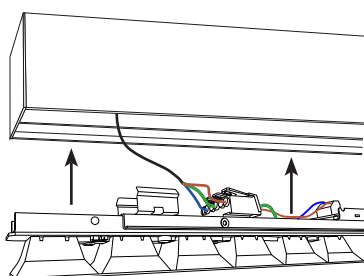

1. Placer le recta au plafond et repérer les entraxes de fixation et passe fil
2. Passer le câble d'alimentation dans le passe fil
3. Visser le recta au plafond
4. connecter l'alimentation à la platine et clipser celle-ci dans le RECTA

## Montage en Ligne Continue

### Installations des plafonniers

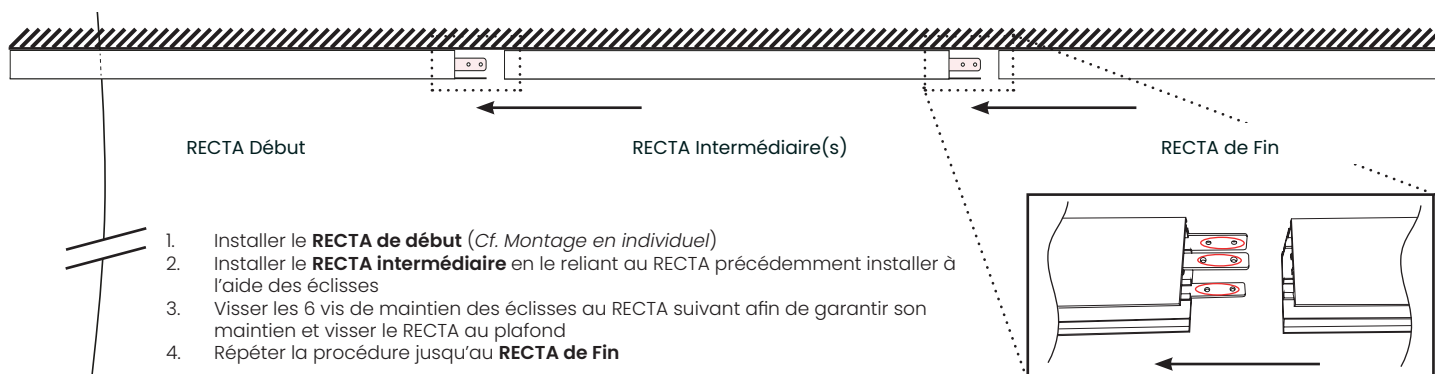

### Connexion aux modules

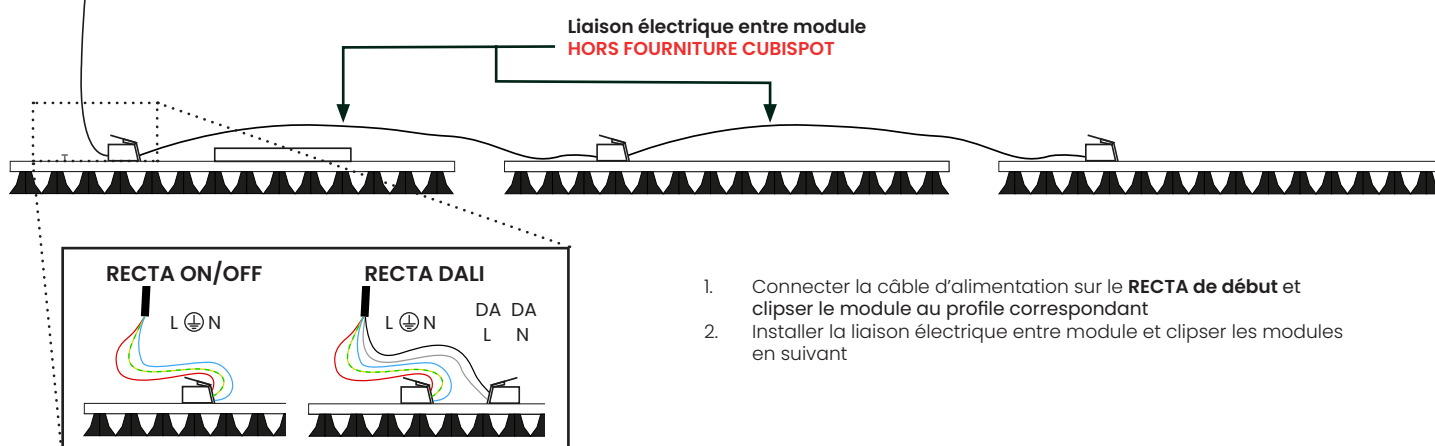

## ③ Racordement au réseau

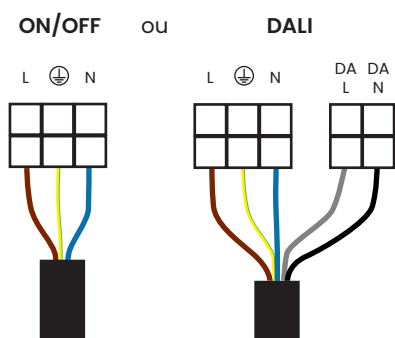

### Schéma de câblage DALI

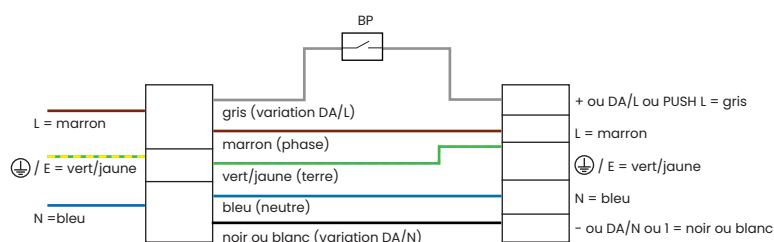

## ④ Un fois l'installation terminée et vérifiée, remettre sous tension

**Avant de mettre sous tension, bien s'assurer du branchement afin d'éviter tout dommage électrique sur l'appareil qui ne sera pas pris en garantie**