



# Notice de montage ENCASTRÉ :

- MIOLED
- MIOLED BRILLANT

Equipement

**ON/OFF** ou **DALI**



23° - 28°  
37° - 42°  
49° - 57°

0.7 kg Garantie

**Il est impératif de confier l'installation et la maintenance de l'appareil à du personnel qualifié, conformément à la norme d'installation NFC15-100**

① Toutes les opérations d'installation doivent être effectuées **Hors Tension**

② Découpe à réaliser

Mettre  
**HORS  
TENSION**

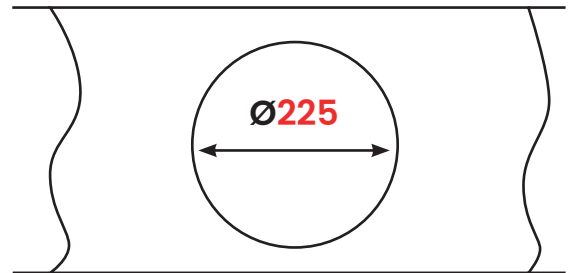
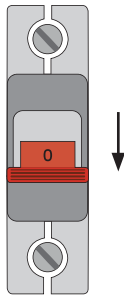

③ Racordement au réseau

3A **ON/OFF**  
Standard

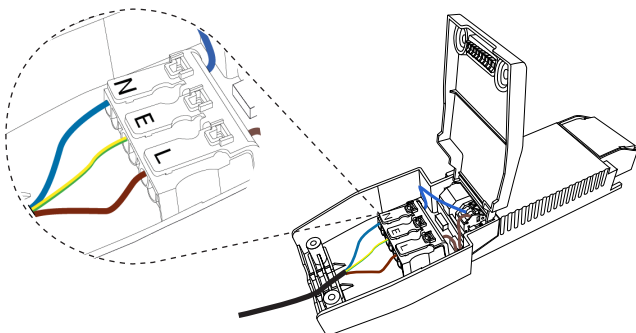

**DALI**

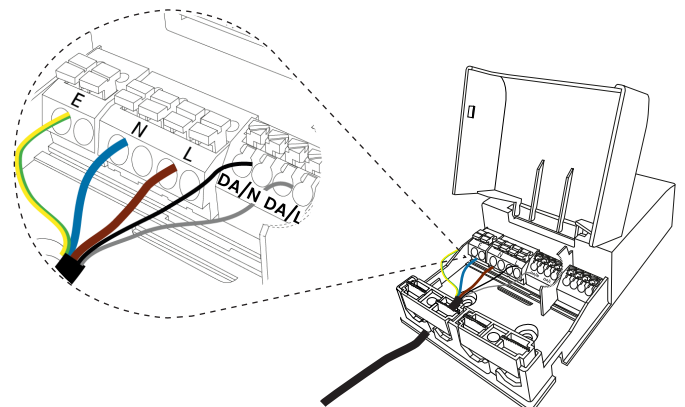

**3B ON/OFF REPIQUABLE**

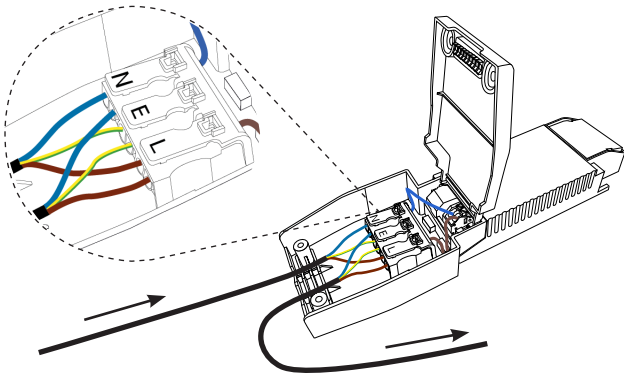

**DALI REPIQUABLE**

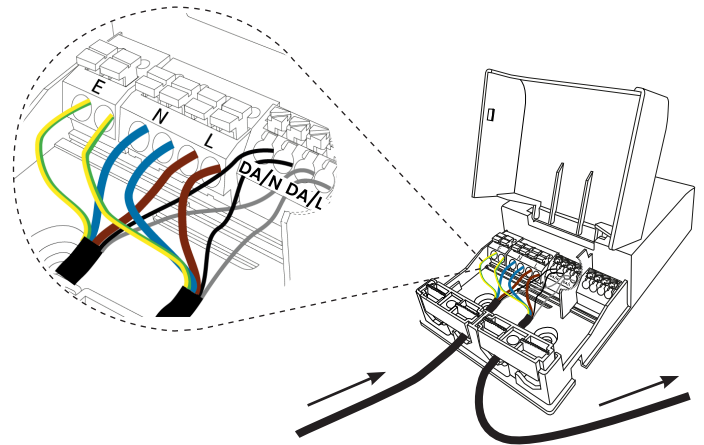

**Schéma de câblage DALI**

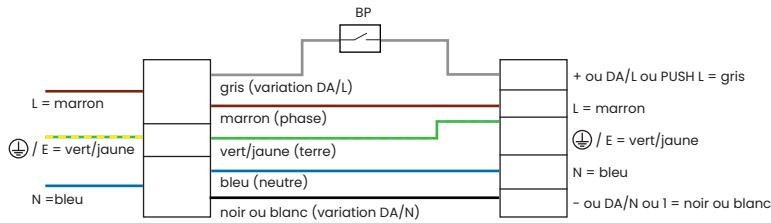

**④ INSTALLATION DANS FAUX PLAFOND**

**⑤ Mettre sous tension**

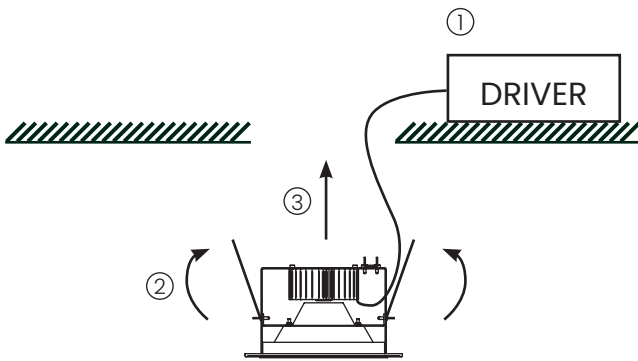

1. Positionner le driver
2. Relever les ressorts
3. Mettre le spot au plafond

Mettre  
**SOUS  
TENSION**

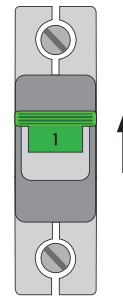

**Avant de mettre sous tension, bien s'assurer du branchement afin d'éviter tout dommage électrique sur l'appareil qui ne sera pas pris en garantie**